



# BRONIC

## MÁQUINA DE TATUAGEM SEM FIO SKYLINE

---

# V8



## MANUAL DE INSTRUÇÕES



# Instruções de operação

## Conteúdo

1 Sobre este manual de instruções _____	2	5.5 Verificação do equipamento _____	11
1.1 Exibição de avisos _____	2	6 Usando a SKYLINE PEN _____	11
1.2 Símbolo utilizado neste manual de instruções _____	2	6.1 Tela de exibição da máquina _____	12
2 Importante _____	3	6.2 Regulando a saliência/saída da agulha _____	13
2.1 Informações gerais de segurança _____	3	6.3 Regulando a frequência de perfuração _____	14
2.2 Informações de segurança dependentes do produto _____	3	6.4 Carregando com tinta _____	14
2.3 Regulamentação importante de higiene e segurança _____	3	7 Limpeza e manutenção da SKYLINE PEN _____	14
2.4 Contraindicações _____	4	7.1 Compatibilidade de materiais _____	15
2.5 Efeitos colaterais _____	5	7.2 Desinfecção de superfícies _____	15
2.6 Qualificação exigida _____	6	7.3 Limpeza de superfícies _____	16
2.7 Uso pretendido _____	6	7.4 Limpando o GRIP em banho ultrassônico _____	16
3 Conteúdo da caixa _____	6	7.5 Esterilizando o GRIP em autoclave _____	16
4 Informação do produto _____	7	7.6 Limpar ou substituir o anel-O _____	16
4.1 Dados técnicos _____	7	8 Condições de transporte e armazenamento do equipamento _____	16
4.2 Condições de operação _____	7	9 Descarte do equipamento _____	17
5 Preparando SKYLINE PEN para operação _____	7	10 Dúvidas e problemas _____	17
5.1 Desinfecção do equipamento _____	8	11 Declarações do fabricante _____	17
5.2 Substituição do cartucho da agulha _____	8	11.1 Declaração de garantia _____	17
5.3 Conectando a fonte de energia _____	10		

# 1 Sobre este manual de instruções





Estas instruções de operação se aplicam à SKYLINE PEN e seus acessórios. Eles contêm informações importantes sobre como operar e manter esses produtos com segurança e da maneira pretendida.

Estas instruções de operação não contêm todas as informações necessárias para a operação segura das aduelas e seus acessórios. Observe os seguintes documentos adicionais:

- Informações sobre cartuchos e tintas de tatuagem
- Fichas de dados de segurança sobre desinfetantes e agentes de limpeza
- Informações de saúde e segurança e disposições legais relacionadas à tatuagem

## 1.1 Exibição de avisos



Os avisos chamam a atenção para o risco de ferimentos pessoais e danos materiais e são estruturados da seguinte forma:

Tipos de consequências de perigo	
 <b>remediar</b>	
Elemento	Significado
	Indica risco de lesão
Palavra de sinalização	Especifica a gravidade do perigo (consulte a tabela a seguir)

<b>Tipos de perigo</b>	Fornece o tipo e origem do perigo
<b>Consequências</b>	Descreve as possíveis consequências do não cumprimento das regras
<b>Remediar</b>	Indica como evitar perigo

 <b>Palavras de sinalização</b>	
Palavra	Significado
<b>Aviso</b>	Indica um perigo que pode levar à morte ou a ferimentos graves se o perigo não for evitado
<b>Cuidado</b>	Indica um perigo que pode levar a ferimentos leves a relativamente graves se o perigo não for evitado
<b>Atenção</b>	Indica perigos potenciais que podem causar danos ao meio ambiente, propriedade, ou o equipamento de tatuagem se este perigo não for evitado

## 1.2 Símbolo utilizado neste manual de instruções

Símbolo	Significado
	Chamado para atenção
	Ponto de lista
	Lista de subponto



## 2 Importante

### Avisos de segurança



#### 2.1 Informações gerais de segurança

- ▶ Leia estas instruções de operação cuidadosa e completamente.
- ▶ Guarde estas instruções de operação em um local de fácil acesso para todos os usuários que limpam, desinfetam, esterilizam, armazenam ou transportam a SKYLINE PEN.
- ▶ Ao entregar a SKYLINE PEN a outra pessoa, inclua sempre este manual de instruções.
- ▶ Siga os regulamentos de segurança aplicáveis à tatuagem em seu país. Mantenha seu estúdio de tatuagem em condições higiênicas e limpas e forneça iluminação suficiente.
- ▶ Use apenas cartuchos de segurança, acessórios e peças sobressalentes originais da BRONC.

#### 2.2 Informações de segurança dependentes do produto

- ▶ Nunca modifique a SKYLINE PEN, cartuchos de segurança ou seus acessórios.
- ▶ Evite que fluidos entrem na unidade da máquina.
- ▶ Durante o processo de tatuagem, proteja a máquina e seus cabos de conexão com plástico de proteção. Proteja também a SKYLINE PEN e a fonte de alimentação com uma folha de plástico.

- ▶ Sempre que a SKYLINE PEN não estiver em uso, desligue e coloque a SKYLINE PEN de forma que não role e caia no chão.
- ▶ Observe os dados técnicos citados nestas instruções de operação e observe as condições de operação, transporte e armazenamento ("condições de transporte e armazenamento" consulte a página 16).
- ▶ Entregue a SKYLINE PEN a um revendedor especializado para inspeção se apresentar algum sinal externo de danos ou não funcionar da maneira usual.

#### 2.3 Regulamentação importante de higiene e segurança

Para evitar que doenças infecciosas resultantes da tatuagem sejam transmitidas ao cliente ou ao tatuador:

- ▶ Antes de usar, siga os passos necessários para desinfetar o equipamento ("Limpeza e manutenção" consulte a página 14).
- ▶ Durante o processo de tatuagem, use luvas descartáveis de nitrilo ou látex e desinfete-as antes de usar.
- ▶ Antes de iniciar uma tatuagem, limpe as áreas da pele do cliente com um agente de limpeza e desinfetante suave. Ao selecionar um desinfetante adequado, observe os regulamentos aplicáveis em seu país.
- ▶ Para cada cliente e cada tinta, use sempre cartuchos de segurança novos e esterilizados. Antes de cada uso, certifique-se de que a embalagem não esteja danificada e que não tenha passado da data de validade.





- ▶ Descarte os cartuchos de segurança usados ou com defeito em um recipiente para perfurocortantes (caixa de segurança) de acordo com os regulamentos aplicáveis em seu país.
- ▶ Evite que os cartuchos de segurança entrem em contato com objetos contaminados, por ex. roupas. Elimine imediatamente os cartuchos de segurança contaminados.
- ▶ Sempre use tintas dermatologicamente seguras projetadas especificamente para tatuagem.
- ▶ Evite o contato com a pele recém-tatuada. Proteja as áreas da pele recém-tatuadas da sujeira e da exposição à luz ultravioleta e à luz solar.
- ▶ Verifique regularmente se a SKYLINE PEN ficar visivelmente contaminada pelo retorno de tintas ou fluidos corporais. Se isso acontecer, além da desinfecção regular, você deve executar todas as etapas descritas no capítulo "Limpeza e manutenção da SKYLINE PEN (consulte a página 14).

## 2.4 Contraindicações

A tatuagem não é permitida nos seguintes casos:

- Diabetes mellitus descontrolado.
- Tratamento de áreas da pele com queixas de dermatite (por exemplo, tumores cutâneos, queloides ou tendência extrema a queloides, queratose solar, verrugas ou pintas).
- Infecções febris e doenças infecciosas, como hepatite dos tipos A, B, C, D, E ou F ou HIV.

- Doenças do sistema imunológico.
- Epilepsia.
- Problemas cardiovasculares.
- Sob a influência de álcool ou drogas.

**Nos seguintes casos, a tatuagem não pode ser realizada até que a saúde normal seja restaurada:**

- Dosagens agudas de anticoagulantes (por exemplo, varfarina, heparina, fenprocoumonou ácido salicílico).
- Quimioterapia aguda, radioterapia ou corticoterapia em altas doses.
- Infecções sistêmicas ou infecções cutâneas locais agudas (por exemplo, com o vírus do herpes).
- Alergia a anestésicos tópicos (anestesia local).
- Gravidez e amamentação.

**Existem contra-indicações temporariamente restritas localmente nos seguintes casos:**

- Eczema, exantema ou feridas abertas.
- Conjuntivite aguda.
- Cicatrizes com menos de seis meses.
- Áreas de pele após tratamento de cirurgia plástica há menos de doze meses.

- Áreas da pele após injeções de preenchimento há menos de seis meses.

**Se houver a menor dúvida sobre a segurança do cliente, não inicie ou interrompa o tratamento imediatamente e procure atendimento médico.**

**O tratamento deve ser interrompido imediatamente em caso de:**

- Sensações excessivas de dor.
- Liberação excessiva de fluidos da ferida.
- Desmaio / tontura.

## **2.5 Efeitos colaterais**

**Em alguns casos, o processo de tatuagem pode resultar em efeitos colaterais.**

- ▶ Informe o cliente sobre todos os riscos e sobre os efeitos colaterais descritos abaixo.

**Em caso de:**

- Dor no dia seguinte à tatuagem.
- Reações inflamatórias, hematomas, eritema e edema nos primeiros três a cinco dias após a tatuagem.

- Irritações na pele (por exemplo, coceira ou aquecimento), que normalmente desaparecem durante as primeiras 12 a 48 horas após a tatuagem.

**Em casos raros:**

- Hiperpigmentação com pigmentos do próprio corpo, principalmente em peles escuras, mas que desaparecem completamente algumas semanas depois.
- Formação de crostas, pequenas espinhas ou erupções na pele se a pele não for limpa cuidadosamente após a tatuagem.
- Reação a cicatrizantes (leve irritação até descamação da pele)
- Possível aquecimento da área tatuada quando exposta à radiação TEP (Tomografia por Emissão de Pósitrons) e TRM (Tomografia por Ressonância Magnética).
- Alergia de contato a pigmentos de tinta ou reações alérgicas a outros componentes da tinta asséptica.

**Além disso, os seguintes problemas podem ocorrer em resposta à tatuagem:**

- Diferenças de tonalidade de tinta
- Perda de pigmento



## 2.6 Qualificação exigida

A SKYLINE PEN só podem ser utilizadas por pessoas que tenham adquirido os seguintes conhecimentos:

- Conhecimento básico do processo de tatuagem, em particular profundidade e frequência corretas de inserção.
- Conhecimento das normas de higiene e segurança ("Regulamentação importante de higiene e segurança" página 3)
- Conhecimento do impacto da tinta da tatuagem abaixo da pele.
- Conhecimentos dos riscos e efeitos colaterais (consulte os capítulos "Contraindicações" na página 4 e "Efeitos colaterais" na página 5).

## 2.7 Uso pretendido

A SKYLINE PEN é um uma máquina de tatuagem profissional para a aplicação de tatuagens na pele humana em ambientes secos, limpos, sem fumo e em condições de higiene. Deve ser preparado, usado e mantido da maneira descrita nestas instruções de operação. Em particular, devem ser observadas as disposições aplicáveis para o local de trabalho. E todos os materiais utilizados devem ser estéreis.

O uso pretendido também inclui a leitura e compreensão completas destas instruções de operação, em particular o capítulo Importante "Avisos de segurança".

O uso não intencional é definido como o uso da SKYLINE PEN ou seus acessórios de maneira não descrita nestas instruções de operação, ou não cumprimento de suas condições de operação. Em particular, a tatuagem de membranas mucosas e olho são proibidas. A tatuagem em menores de idade é proibida sem a autorização de maiores responsáveis.

## 3 Conteúdo da caixa

---

- 1 Máquina SKYLINE PEN (Máquina + compartimento da bateria)
- 2 Acompanha 2 baterias recarregáveis
- 3 Cabo recarregador
- 4 Carregador de bateria
- 5 Extra O-ring reserva
- 6 Adaptador RCA
- 7 Manual de instruções de operação



## 4 Informação do produto

A BRONC SKYLINE PEN é um dispositivo de alta performance, muito mais silenciosa e menos vibração que as máquinas de tatuagem convencionais.

### 4.1 Dados técnicos

<b>Voltagem</b>	<b>4.5V até 11V DC</b>
<b>Consumo de Energia</b>	<b>4W</b>
<b>Corrente de inicialização</b>	<b>Pulso inicial 0,2 segundos 9V</b>
<b>Frequência</b>	<b>70Hz até 160Hz</b>
<b>Curso da máquina</b>	<b>4mm</b>
<b>Regulagem de saída da agulha</b>	<b>0 a 5.0mm</b>
<b>Tipo de conexão elétrica</b>	<b>Conexão via RCA ou via bateria</b>
<b>Tipo de motor</b>	<b>Motor DC de precisão sem núcleo</b>
<b>Modo de operação</b>	<b>Contínuo</b>
<b>Diâmetro</b>	<b>32mm</b>
<b>Comprimento</b>	<b>141mm</b>
<b>Peso</b>	<b>Aproximadamente 227 gramas</b>



### 4.2 Condições de operação

<b>Temperatura ambiente</b>	<b>- 10 até +45°C</b>
<b>Umidade relativa</b>	<b>30% – 70%</b>

## 5 Preparando SKYLINE PEN para operação

### ATENÇÃO

#### Danos por condensação

Se a SKYLINE PEN for exposta a variações significativas de temperatura. Ex. durante o transporte, pode formar-se condensação no interior, o que pode danificar o sistema eletrônico.

- ▶ **Assegure-se de que a SKYLINE PEN tenha atingido a temperatura ambiente antes de usá-lo. Caso tenha sido exposto a altas oscilações de temperatura, aguarde pelo menos 3 horas para cada 10°C de diferença de temperatura antes de colocá-lo em operação.**
- ▶ **Apenas use a SKYLINE PEN em temperaturas ambiente s de -10 a +45°C.**

## 5.1 Desinfecção do equipamento

### ATENÇÃO

Danos na máquina causados por fluido.

Se o desinfetante entrar na máquina, isso pode corroer os componentes elétricos e mecânicos componentes. Nunca mergulhe a máquina em desinfetante.

- ▶ Nunca mergulhe a máquina em desinfetante.

### ATENÇÃO

Danos ao produto causados por desinfetantes não aprovados.

Desinfetantes incompatíveis com os materiais do produto podem danificar sua superfície.

- ▶ Use sempre desinfetantes aprovados, ou seja, que cumpram as determinações do seu país.
- ▶ Observe a lista de desinfetantes recomendados no capítulo "7.1 Compatibilidade de materiais" na página 15.

### Verificação de fluidos:

- ▶ Desligue ou remova a fonte de energia ligado na máquina.
- ▶ Verifique se a SKYLINE PEN por fluidos contaminantes do fluxo de tinta ou fluidos corporais que podem entrar na máquina durante o uso. Nesses casos, execute os passos descritos no capítulo "Limpeza e manutenção" (consulte a página 14).

- ▶ Limpe os cabos de conexão, a máquina, o GRIP e a bandeja de SKYLINE PEN com um pano macio em com desinfetante (Certifique-se de que o desinfetante seja aplicado em quantidade suficiente para deixar o pano úmido).

## 5.2 Substituição do cartucho da agulha

### AVISO

Risco de lesões por agulhas

Lesões causadas por agulhas contaminadas dos cartuchos de segurança podem levar à transmissão de doenças.

- ▶ Nunca segure o cartucho da agulha pela ponta.
- ▶ Desligue a máquina antes de trocar o cartucho da agulha.
- ▶ Certifique-se de que, ao remover um cartucho de agulha usado, nenhum resíduo de tinta possa escorrer para dentro do GRIP.
- ▶ Nunca empurre as agulhas para fora do cartucho de agulhas.
- ▶ Verifique durante a remoção de um cartucho usado se as agulhas estão completamente retraídas no cartucho de agulha.



- ▶ **Descarte os cartuchos usados que não são mais necessários para a aplicação atual (consulte o capítulo "Descarte do equipamento" na página 17).**
- ▶ **Cartuchos de são fornecidos em embalagens estéreis. Não os remova da embalagem até imediatamente antes de usá-los.**
- ▶ **Sempre coloque a máquina de forma que a agulha do cartucho não entre em contato com outras superfícies.**
- ▶ **Nunca empurre as agulhas para fora do cartucho de agulhas.**
- ▶ **Verifique durante a remoção de um cartucho usado se as agulhas estão completamente retraídas no cartucho de agulha.**

- ▶ Desligue a fonte de energia da máquina SKYLINE PEN.
- ▶ Insira o cartucho com agulha na abertura do GRIP de acordo com a imagem abaixo:

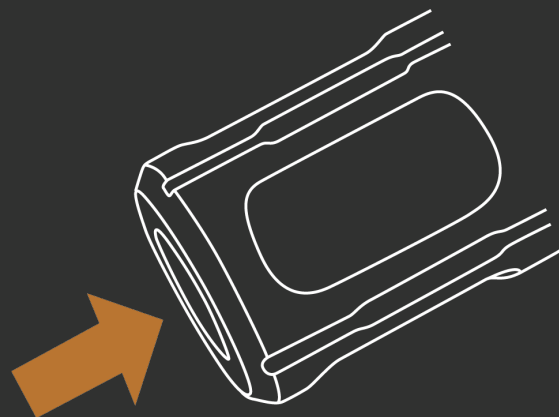

Devido aos seu formato de encaixe na parte superior e inferior, cada cartucho de agulha só pode ser encaixado na abertura oval de duas maneiras. Quando alinhado corretamente o cartucho pode ser inserido no GRIP.

- ▶ Gire o cartucho no sentido horário por aprox. 45°

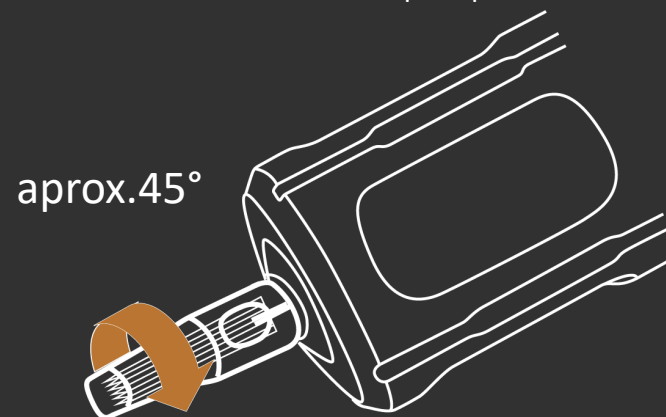

À medida que você o gira o cartucho o mecanismo de encaixe trava o cartucho em posição.

- ▶ Verifique se o cartucho de agulhas está bem encaixado.
- ▶ Para remover o cartucho, gire-o no sentido anti-horário e remova-o do GRIP.



### 5.3 Conectando a fonte de energia

#### CUIDADO

**Risco de curtos-circuitos e risco de choques elétricos leves.**

**Se o cabo ou a conexão do cabo estiver visivelmente danificado, há risco de choque elétrico e danos aos eletrônicos.**

- ▶ **Faça uma inspeção visual da máquina e o cabo quando a sinais de danos, por ex. uma conexão de cabo defeituosa.**
- ▶ **Nunca dobre o cabo de conexão durante a operação.**
- ▶ **Observe as instruções de operação para a fonte de alimentação.**

#### CUIDADO

**Os cabos apresentam um perigo de tropeçar**

- ▶ **Passe todos os cabos de modo que ninguém possa tropeçar neles ou puxá-los acidentalmente.**

Existem três maneiras de fornecer energia para a sua máquina:

1. Conecte o compartimento da bateria equipado com a SKYLINE PEN para uso sem fio.

2. Substitua o compartimento da bateria pela cabeça de conversão RCA e conecte a fonte de alimentação BRONC para uso com fio.

3. Substitua o compartimento da bateria pelo cabeçote de conversão RCA e conecte-o a uma fonte de alimentação de terceiros para uso com fio.

A fonte de alimentação de terceiros deve fornecer aprox. 5 a 12V DC. Se mais de 13V for conectado a máquina, ela será desligada automaticamente.

- ▶ Insira o cabo de RCA na máquina e conecte a fonte, certifique-se de ligar a fonte na tomada com o cabo de energia correspondente.

Se você estiver usando uma fonte de alimentação de terceiros, conecte seus terminais corretamente, conforme descrito nas instruções de operação da fonte de alimentação de terceiros.

- ▶ Conecte a fonte de alimentação à rede elétrica.
- ▶ Cubra a fonte de alimentação ou a fonte de alimentação de terceiros e a SKYLINE PEN com uma folha de plástico.



## 5.5 Verificação do equipamento

- ▶ Faça uma inspeção visual do equipamento:
  - Existem sinais visíveis de danos externos?
  - Existem cabos expostos?
  - O cartucho da agulha e as agulhas estão alinhados corretamente?
- ▶ Ligue a SKYLINE PEN e faça um teste de ruído: Você consegue ouvir algum ruído de operação incomum ou a unidade está funcionando muito alto?
- ▶ Se você detectar algo incomum, consulte os capítulos "Dúvidas ou problemas" e "Declaração de garantia" na página 17.
- ▶ Se o stave8 não estiver mais funcionando com segurança, coloque-o fora de serviço e consulte seu revendedor especializado local.

## 6 Usando a SKYLINE PEN

Com a máquina ligada, pressione e segure por 3 segundos até a tela piscar por 1 segundo. Use os botões +/- para gravar um preset de voltagem. Depois pressione e segure por 3 segundos para salvar. Quando a tela piscar por 1 segundo o preset será salvo.



## 6.1 Tela de exibição da máquina



visor em tela inicial

Na tela inicial se não houver qualquer interação por 30 minutos, a tela apaga (não é um desligamento, apenas suspensão). Para tela ligar novamente e pressione e segure o botão iniciar para acender

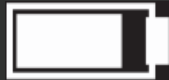

Status da Bateria

6.5v

Voltagem atual



Cronômetro



Apenas o tempo de execução da máquina. Desligar a máquina redefinirá o tempo. Pressione  duas vezes para reiniciar o tempo



Maquina em modo jump start

### Aviso de Status



Modo normal



Modo Jump start

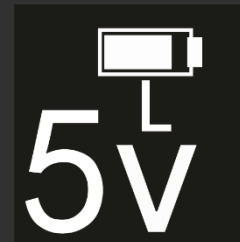

Preset de voltagem L

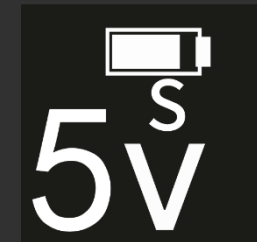

Preset de voltagem S

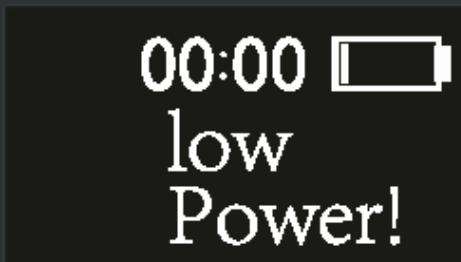

Bateria fraca

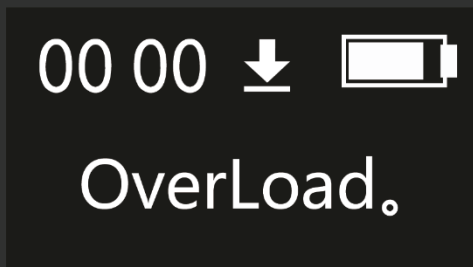

Sobrecarga: proteção contra sobrecorrente

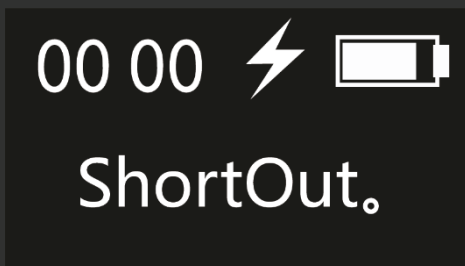

Sobrecorrente: proteção contra curto-circuito

## 6.2 Regulando a saliência/saída da agulha



**CUIDADO**

### Risco de ferimentos devido à protrusão excessiva da agulha.

Uma grande saliência da agulha permite uma profundidade de perfuração profunda. Se a saliência da agulha e a profundidade da perfuração forem excessivas, isso pode danificar a camada subcutânea.

- ▶ Comece com apenas uma saída de agulha curta para evitar protrusão excessiva.
- ▶ Ligue a máquina
- ▶ Ajuste a saída da agulha com a máquina ligada; para fazer isso, gire o GRIP.

Girar no sentido horário aumenta a saída da agulha:

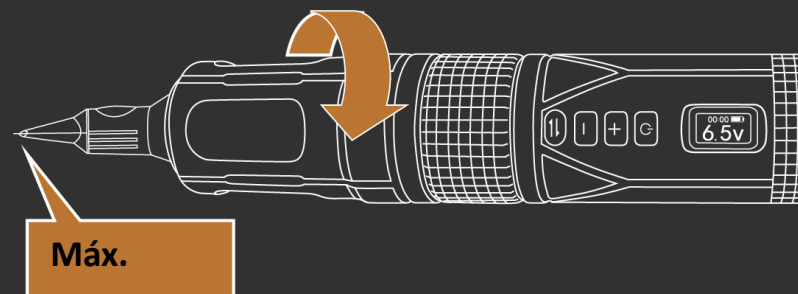

Girar no sentido anti-horário reduz a saída da agulha:



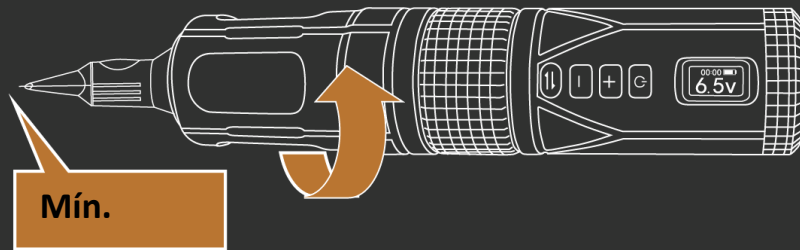

- ▶ Verifique a saída da agulha na máquina. Se a saída da agulha mudar acidentalmente durante a operação porque o GRIP não permanece fixo na posição, limpe bem o interior do GRIP, a rosca da máquina, as ranhuras e o pequeno anel-O. Se o problema persistir, substitua o anel-O pequeno (“Limpar e substituir o anel-o” consulte a página 16). além disso, se o problema persistir, consulte o seu revendedor autorizado local.

### 6.3 Regulando a frequência de perfuração

#### ⚠ CUIDADO

##### Risco de lesões devido à alta frequência de perfuração

Se a frequência de perfuração for muito alta, a pele é cortada.

- ▶ Comece sempre com uma tensão baixa para uma frequência baixa, por ex. 6.0 V
- ▶ Ligue a máquina.
- ▶ Defina uma voltagem apropriada. Tensão mais baixa para frequência mais lenta. E tensão mais alta para frequência mais rápida.
- ▶ A frequência de perfuração deve adequar-se às características da pele do cliente, à saliência da agulha e à profundidade de perfuração

### 6.4 Carregando com tinta

- ▶ Imediatamente antes de usar, mergulhe a ponta do cartucho da agulha na cor de tinta desejada por 2 a 3 segundos com a máquina funcionando. Evite o contato da agulha com o recipiente de tinta.
- ▶ A tinta é recolhida pelas agulhas. Como alternativa, a tinta pode ser depositada na abertura do cartucho da agulha usando uma pipeta estéril

## 7 Limpeza e manutenção da SKYLINE PEN

#### ⚠ CUIDADO

Risco de curto-circuito e risco de choque elétrico leve. Se os componentes da máquina forem desmontados e limpos enquanto ainda estiverem energizados, existe o risco de choque elétrico leve e danos aos componentes eletrônicos da unidade de acionamento.

- ▶ Antes de iniciar qualquer trabalho de limpeza e manutenção, desligue a fonte de energia da máquina.

#### ATENÇÃO

Danos aos componentes causados por fluido. Se fluido de limpeza ou desinfetante entrar no equipamento, isso pode corroer os componentes elétricos e mecânicos.

- ▶ Nunca mergulhe a unidade em fluido de limpeza ou desinfetante.
- ▶ Nunca use autoclave ou banho ultrassônico para limpar o motor, componentes elétricos e os cabos de conexão.

- ▶ Preste atenção à compatibilidade de materiais ao selecionar agentes de limpeza e desinfetantes (consulte a seção a seguir).

### ATENÇÃO

Alterações acidentais no comprimento da saliência da agulha devido à lubrificação.

Se o GRIP ou o anel-O estiverem engraxados, isso pode fazer com que o GRIP se torne muito fácil de girar. Isso, por sua vez, pode fazer com que a saída da agulha seja alterada acidentalmente.

- ▶ Nunca aplique graxa no GRIP ou nos anel-O.

## 7.1 Compatibilidade de materiais

- ▶ Sempre que possível, use um dos seguintes desinfetantes

Fabricante	Produto	Tempo de Exposição ao produto
Antiseptica	Big Spray "NEW"	De 1 a 5 minutos
Bode Chemie	Bacillol	De 30 segundos a 1 minutos
Ecolab	Incidin Foam	De 1 a 2 minutos
Schülke & Mayr	Mikrozid Líquido	De 1 a 2 minutos

Com base nas seguintes compatibilidades de materiais, você pode avaliar quais outros agentes de limpeza e desinfetantes são adequados.

Os componentes de alumínio anodizado da SKYLINE PEN são resistentes a:

- Ácidos fracos (por exemplo, ácido acético 10%, ácido cítrico 10%).
- Fluoro carbonetos alifáticos (por exemplo, pentano, hexano).
- Etanol
- A maioria dos sais inorgânicos e suas soluções aquosas (por exemplo, cloreto de sódio, cloreto de cálcio, sulfato de magnésio)

Os componentes de alumínio anodizado da SKYLINE PEN não são resistentes a:

- Ácidos fortes (por exemplo, ácido clorídrico, ácido sulfúrico, ácido nítrico)
- Ácidos oxidantes (por exemplo, ácido peracético).
- Lixívias (por exemplo, soda cáustica, amônia e todas as substâncias com valor de pH > 7)
- Fluoro carbonetos aromáticos/ halogenado (por exemplo, fenol, clorofórmio).
- Acetona e benzeno

## 7.2 Desinfecção de superfícies

Antes de depois de cada uso:

Desinfete todas as superfícies da máquina e seus acessórios conforme descrito no capítulo "desinfecção de equipamentos" na página 8.





### 7.3 Limpeza de superfícies

Em caso de contaminação externa:

- ▶ Limpe a máquina com um pano macio molhado em um pouco de um agente de limpeza ou desinfetante.
- ▶ Limpe superfícies inacessíveis, ex. a rosca do GRIP da unidade da máquina, com uma escova de nylon de cerdas macias.

### 7.4 Limpando o GRIP em banho ultrassônico

Se o GRIP estiver muito sujo:

- ▶ Use o agente de limpeza Tickomed 1 ou Tickopur R33 do fabricante Dr. H. Stamm GmbH de acordo com as instruções do fabricante em uma concentração de 3% em água fria.
- ▶ Realize a operação de limpeza por 10 minutos a uma frequência de 35 kHz.
- ▶ Seque totalmente o GRIP após a limpeza, antes de usá-lo novamente.

### 7.5 Esterilizando o GRIP em autoclave

Sempre que o GRIP estiver contaminado:

- ▶ Realize todas as operações descritas no capítulo “Desinfecção do equipamento” (consulte a página 8).
- ▶ Autoclave o GRIP por 20 minutos a uma temperatura de 121° C e uma pressão de 2 bar.

- ▶ Seque totalmente o GRIP após a limpeza, antes de usá-lo novamente.

### 7.6 Limpar ou substituir o anel-O

O grande anel em O prende a mangueira de proteção. O pequeno anel em O cria resistência para evitar que o GRIP seja girado com muita acidentalmente.

Se for muito fácil girar o GRIP, fazendo com que a saída da agulha se altere acidentalmente, ou se o GRIP de proteção não estiver mais presa no lugar com firmeza suficiente:

- ▶ Realize a limpeza do anel O com um pano macio em produto de limpeza ou desinfetante.
- ▶ Se o problema persistir, substitua os anéis-O por novos.

## 8 Condições de transporte e armazenamento do equipamento



#### AVISO

#### Danos ao produto causados por quedas.

Se a máquina for derrubada ou cair, pode danificar seu motor e a tampa ao lado da conexão do cabo pode se soltar, expondo o cabo.

- ▶ **Sempre coloque a máquina na de forma que a máquina não role e/ou caia.**
- ▶ **Se a máquina for derrubada ou cair, faça uma inspeção visual dos componentes e um teste para ruídos incomuns.**

▶ **Entregue a máquina a um revendedor especializado para inspeção se apresentar sinais visíveis de danos, se o nível de ruído de funcionamento mudar ou se deixar de funcionar normalmente.**

- ▶ Sempre transporte a máquina e seus acessórios em suas embalagens originais.
- ▶ Sempre armazene as aduelas e seus acessórios nas seguintes condições:

<b>Temperatura ambiente</b>	<b>-40°C a +50°C</b>
<b>Humidade relativa</b>	<b>30% a 75%</b>
<b>Pressão do ar</b>	<b>200hPa a 1060hPa</b>

## 9 Descarte do equipamento

- ▶ Descarte da máquina e acessórios com a seguinte designação de acordo com os regulamentos aplicáveis para equipamentos eletrônicos usados. Se necessário, consulte o revendedor especializado ou as autoridades responsáveis para conhecer os regulamentos aplicáveis.
- ▶ Forneça recipientes no local de trabalho para o descarte de componentes contaminados de acordo com a legislação.
- ▶ Descarte os cartuchos de agulha usados ou com defeito em um recipiente para perfurocortantes (caixa de segurança) de acordo com os regulamentos aplicáveis em seu país.



## 10 Dúvidas e problemas

Se houver interferência de rádio:

- ▶ Verifique todas as conexões e monte novamente os componentes.
- ▶ Verifique as funções da máquina mais uma vez.
- ▶ Se os problemas funcionais persistirem e se você tiver alguma dúvida ou reclamação, entre em contato com o revendedor especializado responsável.

## 11 Declarações do fabricante

### 11.1 Declaração de garantia

Com a BRONC você adquiriu um produto de marca de alta qualidade. A confiabilidade deste dispositivo é assegurada através da aplicação das mais recentes tecnologias de inspeção e certificação.

O produto passou no teste de padrão de segurança internacional e obteve a certificação CE.

Para este produto, o período de garantia legal de 3 meses aplica-se a problemas de interferência de rádio resultantes de defeitos de material e mão-de-obra.

Não fornecemos cobertura de garantia em relação aos seguintes tipos de danos:

- Danos acidentais e danos secundários resultantes do uso não intencional ou não cumprimento das instruções de operação.
- Danos decorrentes da entrada de fluidos ou sujeira no acionamento.



# V8 PEN

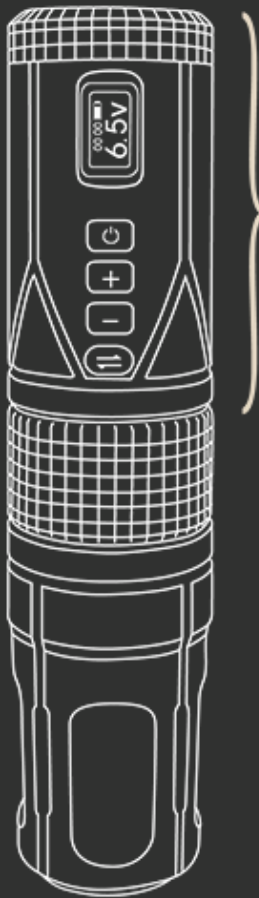

Gire todo o compartimento da bateria no sentido anti-horário para removê-la.

Gire o adaptador RCA no sentido horário e instale-o.

